

Φ22按钮开关
AM22,DM22

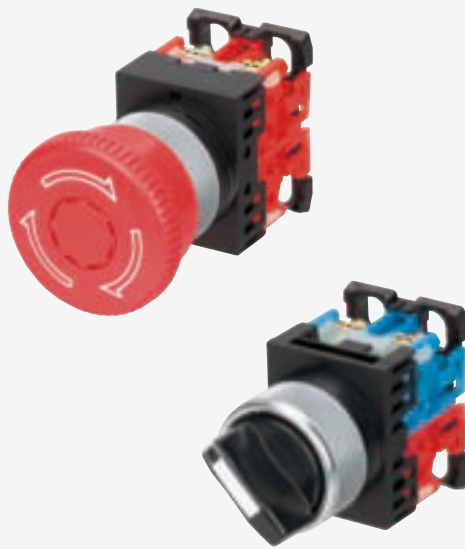

AM22, DM22

Ø22

前部安装

Command switch AM22, DM22

One Touch!

触头单元、变压器单元的 加装、更换也采用单触式

触头单元与变压器单元均采用扣合式安装，无需工具。拆卸时仅需一把螺丝刀即可。因此，单个显示器的安装自不待言，即使是密集安装，也可方便地应对因规格变更引起的加装、更换作业。

加装

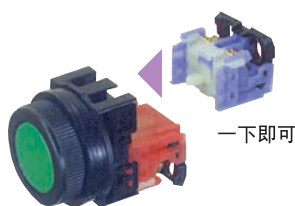

拆卸

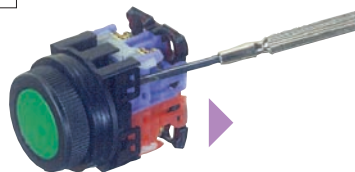

Short

短体型深度尺寸

采用短小尺寸设计，可灵活运用于各种设备的不同深度空间。

带灯按钮开关
(带变压器的
1NO+1NC产品)

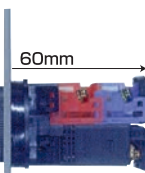

选择按钮
(1NO+1NC产品)

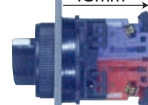

指示灯
(全电压产品)

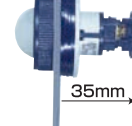

Utility

从两个方向配线， 提高工作效率

端子部可从两个方向配线，最适用于跨接式的配线及狭小空间的配线。另外，通过使用方形垫圈，也适用于单芯线的配线。

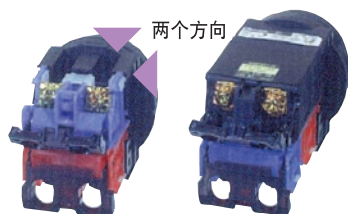

NO触头

蓝色



NC触头

红色



指示灯端子、
变压器单元

黑色



各单元用不同颜色区分，
肉眼便可检查配线。

高亮度LED照明产品 “光亮君”已标准化

采用四元素LED，大幅度提高了视觉效果(亮度)，在标准产品上实现了如下项目

- ① 设备的高级化
② 状态易于识别，提高安全性
③ 采用纯绿色发光
- ② 既大幅提高亮度，又降低消耗功率，本公司全力协助您节省。
- ③ 使用寿命长，降低维护成本。

高质量高性能的产品,让您放心

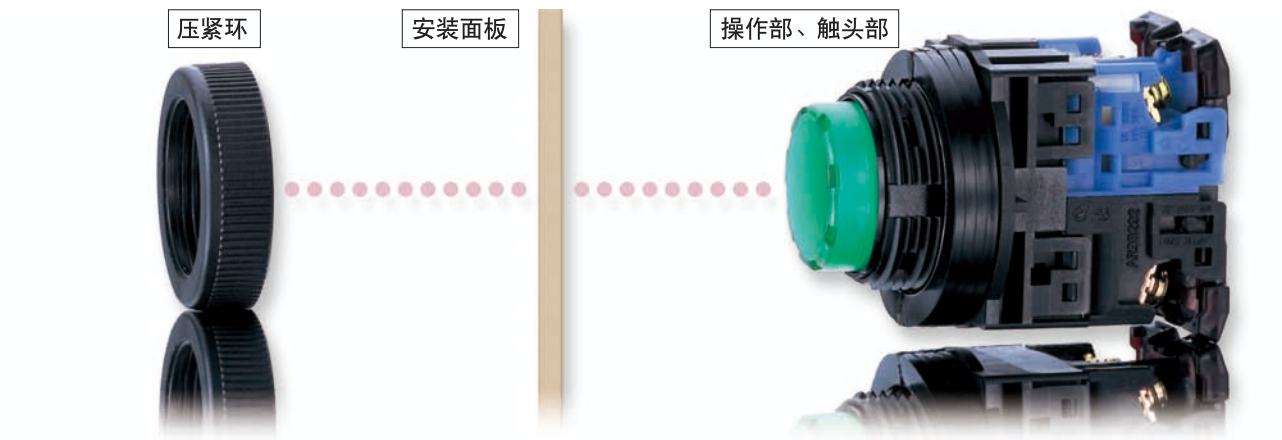

备有采用锁定机构的急停按钮开关

按钮锁定前触头不动作, 采用独创的安全锁定机构。



- 带有符合EN60418标准的锁定机构
- 带有符合EN60947-5-1及EN60947-5-5标准的强制分离机构(获得TUV认证)

按钮部分	未按下	正在往下按	完全锁住
触头动作过程			
NC触头	闭合	闭合	分离

Safety

标准配置 通电部保护罩

所有机种均标准配置覆盖端子通电部的保护罩, 不使通电部暴露, 防止触电。

Safety

具有环境适应性 优良的IP65防油结构

操作部保护结构IP65能防止油、水、垃圾等引发的故障。此外, 触头部也考虑到防尘, 提高了封闭性。

Protect

标准产品已获得 各国标准的认证



(注)详细内容请参照“产品目录”。

Global Standardization

优良的接触可靠性

独创的滑动接触式触头结构, 实现了高度的接触可靠性(故障率 $\lambda_{60} = 1.15 \times 10^{-8}$), 弱电回路(5V5mA)中也可放心使用。

便于更换的灯头形状

高亮度LED灯“光亮君”及白炽灯均使用同一规格(BA9s/13)的灯头, 更换方便。

密集安装可达30×50mm

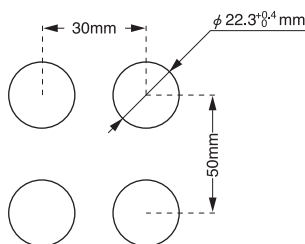

(注)部分型号除外。

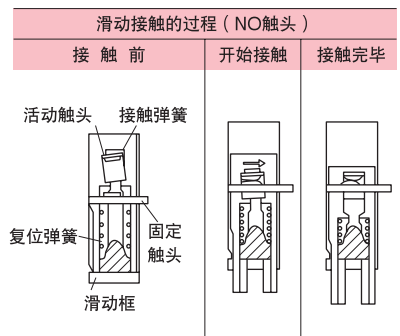



AM22, DM22系列 型号说明

选择开关和带灯选择开关

AM22 PL - 2 10 E3 G ZM

2
AM22
·
DM22
系列

产品种类

AM22: 直径22mm选择开关
和带灯选择开关

操作部分

- 选择开关
- PR: 旋钮
- PCR: 旋钮操作型
- WR: 长柄
- WCR: 长柄操作型
- JR: 钥匙
- JCR: 钥匙操作型
- 带灯选择开关
- PL: 旋钮

档位数, 复位方式

- 2: 2位置, 手动复位
- 0: 2位置, 自动复位
- 3: 3位置, 手动复位
- 6: 3位置, 混合复位(从左至中)
- 7: 3位置, 混合复位(从右至中)
- 1: 3位置, 自动复位
- 4: 4位置, 手动复位(用于AM22PCR, WCR)
- 5: 5位置, 手动复位(用于AM22PCR, WCR)

钥匙取出位置

- A: 左
- B: 左和右
- C: 左、右和中
- D: 右
- E: 中
- F: 右和中
- G: 左和中

触头构成

· 选择开关

- | | |
|-------------|---------|
| 10: 1NO | 30: 3NO |
| 01: 1NC | 03: 3NC |
| 11: 1NO+1NC | 40: 4NO |
| 20: 2NO | 04: 4NC |
| 02: 2NC | |
| 22: 2NO+2NC | |

· 带灯选择开关

· 无变压器

- 10: 1NO
- 01: 1NC
- 11: 1NO+1NC
- 20: 2NO
- 02: 2NC
- 30: 3NO
- 03: 3NC

· 有变压器

- 10: 1NO
- 01: 1NC
- 11: 1NO+1NC
- 20: 2NO
- 02: 2NC

特种产品

ZM: 金属螺母(铝制)

钥匙类型编号

A, B, C, D, E或F
(“A”为标准配置)

旋钮颜色

- B: 黑色(不能用于带灯选择开关)
- G: 绿色
- R: 红色
- W: 白色(不能用于选择开关)
- Y: 黄色(不能用于选择开关)
- A: 橙色(不能用于选择开关)
- S: 蓝色(不能用于选择开关)

灯电压

· LED灯

- A3: 6V AC, 无变压器
- 63: 6V DC, 无变压器
- B3: 12V AC/DC, 无变压器
- C3: 15V AC/DC, 无变压器
- E3: 24V AC/DC, 无变压器
- H3: 100-110V AC, 有变压器
- L3: 115-127V AC, 有变压器
- M3: 200-220V AC, 有变压器
- Q3: 230-254V AC, 有变压器
- S3: 350-380V AC, 有变压器
- T3: 400-440V AC, 有变压器
- V3: 480V AC, 有变压器
- W3: 500-550V AC, 有变压器



· 白炽灯

- 54: 5.5V AC/DC, 无变压器
- C4: 15V AC/DC, 无变压器
- D4: 20V AC/DC, 无变压器
- E4: 24V AC/DC, 无变压器
- H4: 100-110V AC, 有变压器
- L4: 115-127V AC, 有变压器
- M4: 200-220V AC, 有变压器
- Q4: 230-254V AC, 有变压器
- S4: 350-380V AC, 有变压器
- T4: 400-440V AC, 有变压器
- V4: 480V AC, 有变压器
- W4: 500-550V AC, 有变压器

备注: 控制类型请参见2-26至2-32页。

备注: · 根据型号的不同, 生产范围也有所不同。详情请参见本产品目录。

■选择开关 2位置

操作部分	触头	型号		触头操作			
		手动复位 左 右 档位角度: 90°	自动复位 左 右 档位角度: 60°	触头块 安装位置	类型	操作部分位置 左 右	
旋钮: AM22PR型  KKD05-058	1NO	AM22PR-210□ ZM AM22WR-210□ ZM	AM22PR-010□ ZM AM22WR-010□ ZM	(1)	NO	-	●
	2NO	AM22PR-220□ ZM AM22WR-220□ ZM	AM22PR-020□ ZM AM22WR-020□ ZM	(1)	NO	-	●
				(2)	NO	-	●
3NO	AM22PR-230□ ZM AM22WR-230□ ZM	AM22PR-030□ ZM AM22WR-030□ ZM	(1)	NO	-	●	
			(2)	NO	-	●	
			(3)	NO	-	●	
长柄: AM22WR型  KKD05-059	4NO	AM22PR-240□ ZM AM22WR-240□ ZM	AM22PR-040□ ZM AM22WR-040□ ZM	(1)	NO	-	●
				(2)	NO	-	●
				(3)	NO	-	●
				(4)	NO	-	●
	1NC	AM22PR-201□ ZM AM22WR-201□ ZM	AM22PR-001□ ZM AM22WR-001□ ZM	(1)	NC	●	-
				(2)	NC	●	-
	2NC	AM22PR-202□ ZM AM22WR-202□ ZM	AM22PR-002□ ZM AM22WR-002□ ZM	(1)	NC	●	-
				(2)	NC	●	-
				(3)	NC	●	-
	3NC	AM22PR-203□ ZM AM22WR-203□ ZM	AM22PR-003□ ZM AM22WR-003□ ZM	(1)	NC	●	-
(2)				NC	●	-	
(3)				NC	●	-	
(4)				NC	●	-	
1NO+1NC	AM22PR-211□ ZM AM22WR-211□ ZM	AM22PR-011□ ZM AM22WR-011□ ZM	(1)	NO	-	●	
			(2)	NC	●	-	
2NO+2NC	AM22PR-222□ ZM AM22WR-222□ ZM	AM22PR-022□ ZM AM22WR-022□ ZM	(1)	NO	-	●	
			(2)	NC	●	-	
			(3)	NO	-	●	
			(4)	NC	●	-	

备注: (1)至(4): 触头块安装位置

有关上表以外的触头构成, 请咨询(手动复位型产品)。

●触头闭合 - 触头断开

触头块位置

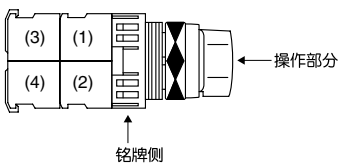

●旋钮和长柄颜色 用颜色代码代替□标记

颜色	黑色	绿色	红色
代码	B	G	R

备注: 标准颜色代码为B。

●尺寸

参见2-41页

●重量

参见2-56页



Φ22按钮开关

AM22, DM22系列 型号

■选择开关 2位置

操作部分	触头	型号		触头操作		操作部分位置	
		手动复位 左 右 档位角度: 90°	自动复位 左 右 档位角度: 60°	触头块 安装位置	类型	左	右
2 AM22 · DM22 系列 钥匙 	1NO	AM22JR-2◆10◇ZM	AM22JR-0A10◇ZM	(1)	NO	-	●
	2NO	AM22JR-2◆20◇ZM	AM22JR-0A20◇ZM	(1)	NO	-	●
	3NO	AM22JR-2◆30◇ZM	AM22JR-0A30◇ZM	(1)	NO	-	●
				(2)	NO	-	●
				(3)	NO	-	●
	4NO	AM22JR-2◆40◇ZM	AM22JR-0A40◇ZM	(1)	NO	-	●
				(2)	NO	-	●
				(3)	NO	-	●
				(4)	NO	-	●
	1NC	AM22JR-2◆01◇ZM	AM22JR-0A01◇ZM	(1)	NC	●	-
	2NC	AM22JR-2◆02◇ZM	AM22JR-0A02◇ZM	(1)	NC	●	-
	3NC	AM22JR-2◆03◇ZM	AM22JR-0A03◇ZM	(1)	NC	●	-
				(2)	NC	●	-
				(3)	NC	●	-
4NC	AM22JR-2◆04◇ZM	AM22JR-0A04◇ZM	(1)	NC	●	-	
			(2)	NC	●	-	
			(3)	NC	●	-	
			(4)	NC	●	-	
1NO+1NC	AM22JR-2◆11◇ZM	AM22JR-0A11◇ZM	(1)	NC	-	●	
2NO+2NC	AM22JR-2◆22◇ZM	AM22JR-0A22◇ZM	(1)	NC	-	●	
			(2)	NC	●	-	
			(3)	NC	-	●	
			(4)	NC	●	-	

备注: (1)至(4): 触头块安装位置

●触头闭合 - 触头断开

有关上表以外的触头构成, 请咨询(手动复位型产品)。

触头块位置

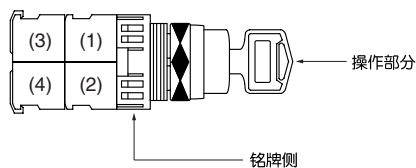

●钥匙取出位置

用钥匙取出位置代码代替◆标记

取出位置	左	左和右	右
代码	A	B	D
适用	AM22JR-2 ○	○	○
	AM22JR-0 ○	-	-

○: 适用 - : 不适用

●钥匙代码编号

用下述钥匙代码中的一个代替◇标记: A, B, C, D, E和F
标准钥匙代码为A。



●尺寸

参见2-41页

●重量

参见2-56页

■选择开关 3位置

操作部分	触头	型号				触头操作					
		手动复位	混合复位	混合复位	自动复位	触头块 安装位置	类型	操作部分位置			
		左 中 右 档位角度: 各45°	左 中 右 档位角度: 各45°	左 中 右 档位角度: 各45°	左 中 右 档位角度: 各45°			左	中	右	
旋钮: AM22PR型  KKD05-058	1NO	AM22PR-310□ZM	AM22PR-610□ZM	-	-	(1)	NO	●	-	-	
		AM22WR-310□ZM	AM22WR-610□ZM	-	-	(1)	NO	-	-	●	
	2NO	AM22PR-320□ZM	AM22PR-620□ZM	-	-	(1)	NO	●	-	-	
		AM22WR-320□ZM	AM22WR-620□ZM	-	-	(2)	NO	●	-	-	
长柄: AM22WR型  KKD05-059	3NO	AM22PR-330□ZM	AM22PR-630□ZM	-	-	(1)	NO	●	-	-	
		AM22WR-330□ZM	AM22WR-630□ZM	-	-	(2)	NO	●	-	-	
		-	-	AM22PR-730□ZM	-	(3)	NO	●	-	-	
	4NO	AM22PR-340□ZM	AM22PR-640□ZM	-	-	(1)	NO	-	-	●	
		AM22WR-340□ZM	AM22WR-640□ZM	-	-	(2)	NO	●	-	-	
		-	-	AM22PR-740□ZM	-	(3)	NO	●	-	-	
	AM22WR-740□ZM	-	-	AM22PR-740□ZM	-	(2)	NO	-	-	●	
		-	-	AM22WR-740□ZM	-	(3)	NO	-	-	●	
		-	-	-	-	(4)	NO	-	-	●	
	AM22PR-140□ZM	AM22WR-140□ZM	-	-	AM22PR-130□ZM	-	(1)	NO	-	-	●
			-	-	AM22WR-130□ZM	-	(2)	NO	●	-	-
			-	-	-	-	(3)	NO	-	-	●
-			-	-	-	(4)	NO	-	-	●	

备注: (1)至(4): 触头块安装位置
有关上表以外的触头构成, 请咨询(手动复位型产品)。

●触头闭合 - 触头断开

触头块位置

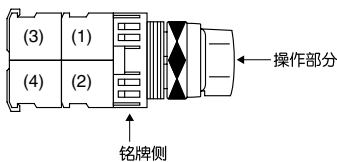

●旋钮和长柄颜色

用颜色代码代替□标记

颜色	黑色	绿色	红色
代码	B	G	R

备注: 标准颜色代码为B。

●尺寸

参见2-41页

●重量



参见2-56页



Φ22按钮开关

AM22, DM22系列 型号

■选择开关 3位置

操作部分	触头	型号				触头操作				
		手动复位 左 中 右 档位角度: 各45°	混合复位 左 中 右 档位角度: 各45°	混合复位 左 中 右 档位角度: 各45°	自动复位 左 中 右 档位角度: 各45°	触头块 安装位置	类型	操作部分位置 左 中 右		
旋钮: AM22PR型  KKD05-058	1NC	AM22PR-301□ZM	AM22PR-601□ZM	-	-	(1)	NC	-	-	●
		AM22WR-301□ZM	AM22WR-601□ZM	-	-	(1)	NC	●	-	-
长柄: AM22WR型  KKD05-058	2NC	AM22PR-302□ZM	AM22PR-602□ZM	-	-	(1)	NC	-	-	●
		AM22WR-302□ZM	AM22WR-602□ZM	-	-	(2)	NC	-	-	●
	-	-	AM22PR-702□ZM	-	(1)	NC	●	-	-	
	-	-	AM22WR-702□ZM	-	(2)	NC	●	-	-	
	-	-	-	AM22PR-102□ZM	(1)	NC	-	-	-	
	-	-	-	AM22WR-102□ZM	(2)	NC	-	-	-	
	3NC	AM22PR-303□ZM	AM22PR-603□ZM	-	-	(1)	NC	-	-	●
		AM22WR-303□ZM	AM22WR-603□ZM	-	-	(2)	NC	-	-	●
-	-	-	AM22PR-703□ZM	(3)	NC	●	-	-		
-	-	-	AM22WR-703□ZM	(3)	NC	●	-	-		
-	-	-	AM22PR-103□ZM	(1)	NC	-	-	-		
-	-	-	AM22WR-103□ZM	(2)	NC	-	-	-		
4NC	AM22PR-304□ZM	AM22PR-604□ZM	-	-	(1)	NC	-	-	●	
	AM22WR-304□ZM	AM22WR-604□ZM	-	-	(2)	NC	-	-	●	
	-	-	AM22PR-704□ZM	-	(3)	NC	-	-	●	
	-	-	AM22WR-704□ZM	-	(4)	NC	-	-	●	
-	-	-	AM22PR-104□ZM	(1)	NC	-	-	-		
-	-	-	AM22WR-104□ZM	(2)	NC	-	-	-		
1NO+1NC	AM22PR-311□ZM	AM22PR-611□ZM	-	-	(1)	NO	●	-	-	
	AM22WR-311□ZM	AM22WR-611□ZM	-	-	(2)	NC	-	-	●	
-	-	AM22PR-711□ZM	-	(1)	NO	-	-	●		
-	-	AM22WR-711□ZM	-	(2)	NC	●	-	-		
-	-	-	AM22PR-111□ZM	(1)	NO	-	-	●		
-	-	-	AM22WR-111□ZM	(2)	NC	-	-	-		
2NO+2NC	AM22PR-322□ZM	AM22PR-622□ZM	-	-	(1)	NO	●	-	-	
	AM22WR-322□ZM	AM22WR-622□ZM	-	-	(2)	NC	-	-	●	
-	-	-	AM22PR-722□ZM	(3)	NO	●	-	-		
-	-	-	AM22WR-722□ZM	(4)	NC	-	-	●		
-	-	-	AM22PR-122□ZM	(1)	NO	-	-	●		
-	-	-	AM22WR-122□ZM	(2)	NC	●	-	-		
-	-	-	-	(3)	NO	-	-	●		
-	-	-	-	(4)	NO	●	-	-		

备注: (1)至(4): 触头块安装位置
有关上表以外的触头构成, 请咨询(手动复位型产品)。

●触头闭合

触头块位置

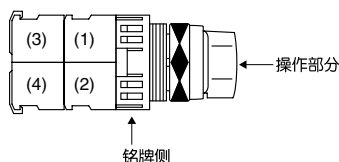

●旋钮和长柄颜色
用颜色代码代替□标记

颜色	黑色	绿色	红色
代码	B	G	R

备注: 标准颜色代码为B。

●尺寸
参见2-41页

●重量
参见2-56页

■选择开关 3位置

操作部分	触头	型号				触头操作		操作部分位置		
		手动复位 左 中 右 档位角度: 各45°	混合复位 左 中 右 档位角度: 各45°	混合复位 左 中 右 档位角度: 各45°	自动复位 左 中 右 档位角度: 各45°	触头块 安装位置	类型	左	中	右
 KKD05-060	1NO	AM22JR-3◆10◇ZM	AM22JR-6◆10◇ZM	-	-	(1)	NO	●	-	-
		-	-	AM22JR-7◆10◇ZM	-	(1)	NO	-	-	●
	2NO	AM22JR-3◆20◇ZM	AM22JR-6◆20◇ZM	-	-	(1)	NO	●	-	-
		-	-	AM22JR-7◆20◇ZM	-	(2)	NO	●	-	-
		-	-	-	AM22JR-1E20◇ZM	(1)	NO	-	-	●
		-	-	-	-	(2)	NO	●	-	-
	3NO	AM22JR-3◆30◇ZM	AM22JR-6◆30◇ZM	-	-	(1)	NO	●	-	-
		-	-	AM22JR-7◆30◇ZM	-	(2)	NO	●	-	-
		-	-	-	-	(3)	NO	●	-	-
		-	-	-	AM22JR-1E30◇ZM	(1)	NO	-	-	●
		-	-	-	-	(2)	NO	●	-	-
		-	-	-	-	(3)	NO	-	-	●
	4NO	AM22JR-3◆40◇ZM	AM22JR-6◆40◇ZM	-	-	(1)	NO	●	-	-
		-	-	AM22JR-7◆40◇ZM	-	(2)	NO	●	-	-
		-	-	-	-	(3)	NO	●	-	-
		-	-	-	-	(4)	NO	●	-	-
-		-	-	AM22JR-1E40◇ZM	(1)	NO	-	-	●	
-		-	-	-	(2)	NO	●	-	-	
-		-	-	-	(3)	NO	-	-	●	
-		-	-	-	(4)	NO	●	-	-	

备注: (1)至(4): 触头块安装位置
有关上表以外的触头构成, 请咨询(手动复位型产品)。

●触头闭合

触头块位置

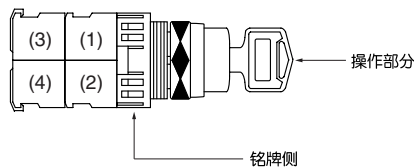

●钥匙取出位置

用钥匙取出位置代码代替◆标记

取出位置		左	左和右	左、右和中	右	中	右和中	左和中
代码		A	B	C	D	E	F	G
适用	AM22JR-3	○	○	○	○	○	○	○
	AM22JR-6	-	-	-	○	○	○	-
	AM22JR-7	○	-	-	-	○	-	○
	AM22JR-1	-	-	-	-	○	-	-

○: 适用 -: 不适用

●钥匙代码编号

用下述钥匙代码中的一个代替◆标记:
A, B, C, D, E和F
标准钥匙代码为A。

●尺寸

参见2-41页

●重量

参见2-56页



Φ22按钮开关

AM22, DM22系列 型号

■选择开关 3位置

操作部分	触头	型号				触头操作				
		手动复位 左 中 右 档位角度: 各45°	混合复位 左 中 右 档位角度: 各45°	混合复位 左 中 右 档位角度: 各45°	自动复位 左 中 右 档位角度: 各45°	触头块 安装位置	类型	操作部分位置 左 中 右		
钥匙  KKD05-060	1NC	AM22JR-3◆01◇ZM	AM22JR-6◆01◇ZM	-	-	(1)	NC	-	-	●
		-	-	AM22JR-7◆01◇ZM	-	(1)	NC	●	-	-
		AM22JR-3◆02◇ZM	AM22JR-6◆02◇ZM	-	-	(1)	NC	-	-	●
	2NC	-	-	AM22JR-7◆02◇ZM	-	(1)	NC	●	-	-
		-	-	-	AM22JR-1E02◇ZM	(2)	NC	●	-	-
		-	-	-	AM22JR-1E02◇ZM	(1)	NC	■	-	-
	3NC	AM22JR-3◆03◇ZM	AM22JR-6◆03◇ZM	-	-	(1)	NC	-	-	●
		-	-	AM22JR-7◆03◇ZM	-	(2)	NC	-	-	●
		-	-	-	AM22JR-1E03◇ZM	(3)	NC	-	-	●
	4NC	AM22JR-3◆04◇ZM	AM22JR-6◆04◇ZM	-	-	(1)	NC	-	-	●
		-	-	AM22JR-7◆04◇ZM	-	(2)	NC	-	-	●
		-	-	-	AM22JR-1E04◇ZM	(3)	NC	-	-	●

备注: (1)至(4): 触头块安装位置
有关上表以外的触头构成, 请咨询(手动复位型产品)。

●触头闭合

触头块位置

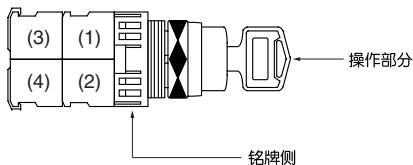

●钥匙取出位置

用钥匙取出位置代码代替◆标记

取出位置	左	左和右	左、右和中	右	中	右和中	左和中
代码	A	B	C	D	E	F	G
适用	AM22JR-3 ○	AM22JR-6 ○	AM22JR-7 ○	AM22JR-1 ○	-	-	-

○: 适用 -: 不适用

●钥匙代码编号

用下述钥匙代码中的一个代替◆标记:

A, B, C, D, E和F
标准钥匙代码为A。

●尺寸

参见2-41页

●重量

参见2-56页

■选择开关 3位置

操作部分	触头	型号				触头操作		操作部分位置			
		手动复位 左 中 右 档位角度: 各45°	混合复位 左 中 右 档位角度: 各45°	混合复位 左 中 右 档位角度: 各45°	自动复位 左 中 右 档位角度: 各45°	触头块 安装位置	类型	左	中	右	
 KKD05-060	1NO+1NC	AM22JR-3◆11◇ZM	AM22JR-6◆11◇ZM	-	-	(1)	NO	●	-	-	
		-	-	AM22JR-7◆11◇ZM	-	(2)	NC	-	-	●	
		-	-	-	AM22JR-1E11◇ZM	(1)	NO	-	-	●	
		-	-	-	-	(2)	NC	-	■	-	
		2NO+2NC	AM22JR-3◆22◇ZM	AM22JR-6◆22◇ZM	-	-	(1)	NO	●	-	-
			-	-	AM22JR-7◆22◇ZM	-	(2)	NC	-	-	●
	-		-	-	-	(3)	NO	●	-	-	
	-		-	-	-	(4)	NC	-	-	●	
	-		-	-	AM22JR-1E22◇ZM	(1)	NC	■	-	-	
	-		-	-	-	(2)	NC	-	■	-	
	-	-	-	-	(3)	NO	-	-	●		
	-	-	-	-	(4)	NO	●	-	-		

备注: (1)至(4): 触头块安装位置
有关上表以外的触头构成, 请咨询(手动复位型产品)。

●触头闭合

触头块位置

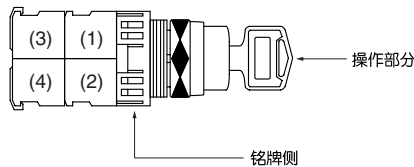

●钥匙取出位置

用钥匙取出位置代码代替◆标记

取出位置	左	左和右	左、右和中	右	中	右和中	左和中
代码	A	B	C	D	E	F	G
适用	AM22JR-3 ○	AM22JR-6 —	AM22JR-7 ○	AM22JR-1 —	AM22JR-3 ○	AM22JR-6 —	AM22JR-7 ○
	AM22JR-6 —	AM22JR-7 ○	AM22JR-1 —	AM22JR-3 ○	AM22JR-6 —	AM22JR-7 ○	AM22JR-1 —
	AM22JR-7 ○	AM22JR-1 —	AM22JR-3 ○	AM22JR-6 —	AM22JR-7 ○	AM22JR-1 —	AM22JR-3 ○
	AM22JR-1 —	AM22JR-3 ○	AM22JR-6 —	AM22JR-7 ○	AM22JR-1 —	AM22JR-3 ○	AM22JR-6 —

○: 适用 —: 不适用

●钥匙代码编号

用下述钥匙代码中的一个代替◇标记:

A, B, C, D, E和F

标准钥匙代码为A。

●尺寸

参见2-41页

●重量



参见2-56页



Φ22按钮开关

AM22, DM22系列 型号

■选择开关(控制型) 3位置

操作部分	触头	触头排列代码	型号				触头操作		操作部分位置				
			手动复位 左 中 右 档位角度: 各45°	混合复位 左 中 右 档位角度: 各45°	混合复位 左 中 右 档位角度: 各45°	自动复位 左 中 右 档位角度: 各45°	安装位置	类型	左	中	右		
旋钮: AM22PCR  KKD05-061	2NC	01F	AM22PCR-301F□ZM	AM22PCR-601F□ZM	AM22PCR-701F□ZM	AM22PCR-101F□ZM	(1)	NC	—	—	—		
			AM22WCR-301F□ZM	AM22WCR-601F□ZM	AM22WCR-701F□ZM	AM22WCR-101F□ZM	(2)	NC	—	—	—		
	2NO+2NC	014	AM22PCR-3014□ZM	AM22PCR-6014□ZM	AM22PCR-7014□ZM	AM22PCR-1014□ZM	(1)	NC	—	—	—		
长柄: AM22WCR  KKD05-062	4NC	01J	AM22PCR-301J□ZM	AM22PCR-601J□ZM	AM22PCR-701J□ZM	AM22PCR-101J□ZM	(1)	NC	—	—	—		
			AM22WCR-301J□ZM	AM22WCR-601J□ZM	AM22WCR-701J□ZM	AM22WCR-101J□ZM	(2)	NC	—	—	—		
			2NO+2NC	024	AM22PCR-3024□ZM	AM22PCR-6024□ZM	AM22PCR-7024□ZM	AM22PCR-1024□ZM	(1)	NC	—	—	—
					AM22WCR-3024□ZM	AM22WCR-6024□ZM	AM22WCR-7024□ZM	AM22WCR-1024□ZM	(2)	NC	—	—	—
	2NO+2NC	03C *	AM22PCR-303C□ZM AM22WCR-303C□ZM	—	—	—	—	(1)	NC	—	—	—	
				—	—	—	—	(2)	NC	—	—	—	
				—	—	—	—	(3)	NO	—	—	—	
				—	—	—	—	(4)	NO	—	—	—	
2NO+2NC	044 *	AM22PCR-3044□ZM AM22WCR-3044□ZM	AM22PCR-6044□ZM	AM22PCR-7044□ZM	AM22PCR-1044□ZM	(1)	NC	—	—	—			
			AM22WCR-6044□ZM	AM22WCR-7044□ZM	AM22WCR-1044□ZM	(2)	NC	—	—	—			
			—	—	—	—	(3)	NO	—	—	—		
			—	—	—	—	(4)	NO	—	—	—		
2NO+2NC	054	AM22PCR-3054□ZM AM22WCR-3054□ZM	AM22PCR-6054□ZM	AM22PCR-7054□ZM	AM22PCR-1054□ZM	(1)	NC	—	—	—			
			AM22WCR-6054□ZM	AM22WCR-7054□ZM	AM22WCR-1054□ZM	(2)	NC	—	—	—			
			—	—	—	—	(3)	NO	—	—	—		
			—	—	—	—	(4)	NO	—	—	—		
2NO+2NC	064	AM22PCR-3064□ZM AM22WCR-3064□ZM	AM22PCR-6064□ZM	AM22PCR-7064□ZM	AM22PCR-1064□ZM	(1)	NC	—	—	—			
			AM22WCR-6064□ZM	AM22WCR-7064□ZM	AM22WCR-1064□ZM	(2)	NC	—	—	—			
			—	—	—	—	(3)	NO	—	—	—		
			—	—	—	—	(4)	NO	—	—	—		

备注: (1)至(4): 触头块安装位置

* 在档位之间切换时, 触头可能会出现重叠现象。

●触头闭合

触头块位置

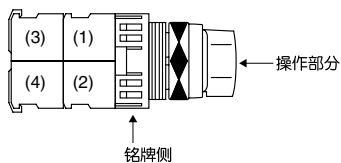

●旋钮和长柄颜色

用颜色代码代替□标记

颜色	黑色	绿色	红色
代码	B	G	R

备注: 标准颜色代码为B。



●尺寸

参见2-41页

●重量

参见2-56页

■选择开关(控制型) 3位置

操作部分	触头	触头构成代码	型号				触头操作			
			手动复位 左 中 右 档位角度: 各45°	混合复位 左 中 右 档位角度: 各45°	混合复位 左 中 右 档位角度: 各45°	自动复位 左 中 右 档位角度: 各45°	触头块 安装位置	类型	操作部分位置 左 中 右	
旋钮: AM22PCR 	1NO+1NC	07F	AM22PCR-307F□ZM AM22WCR-307F□ZM	AM22PCR-607F□ZM AM22WCR-607F□ZM	AM22PCR-707F□ZM AM22WCR-707F□ZM	AM22PCR-107F□ZM AM22WCR-107F□ZM	(1) NC (2) NO	-	●	●
	2NO+2NC	07C *	AM22PCR-307C□ZM AM22WCR-307C□ZM	-	-	-	(1) NC (2) NC (3) NO (4) NO	-	-	●
长柄: AM22WCR 	2NO+2NC	084	AM22PCR-3084□ZM AM22WCR-3084□ZM	AM22PCR-6084□ZM AM22WCR-6084□ZM	AM22PCR-7084□ZM AM22WCR-7084□ZM	AM22PCR-1084□ZM AM22WCR-1084□ZM	(1) NC (2) NC (3) NO (4) NO	-	●	-
	2NO+2NC	094 *	AM22PCR-3094□ZM AM22WCR-3094□ZM	AM22PCR-6094□ZM AM22WCR-6094□ZM	AM22PCR-7094□ZM AM22WCR-7094□ZM	AM22PCR-1094□ZM AM22WCR-1094□ZM	(1) NC (2) NC (3) NO (4) NO	-	●	-
	2NO+2NC	104	AM22PCR-3104□ZM AM22WCR-3104□ZM	AM22PCR-6104□ZM AM22WCR-6104□ZM	AM22PCR-7104□ZM AM22WCR-7104□ZM	AM22PCR-1104□ZM AM22WCR-1104□ZM	(1) NC (2) NC (3) NO (4) NO	-	●	●
	2NO+2NC	11C *	AM22PCR-311C□ZM AM22WCR-311C□ZM	-	-	-	(1) NC (2) NC (3) NO (4) NO	-	●	●
	2NO+2NC	124 *	AM22PCR-3124□ZM AM22WCR-3124□ZM	AM22PCR-6124□ZM AM22WCR-6124□ZM	AM22PCR-7124□ZM AM22WCR-7124□ZM	AM22PCR-1124□ZM AM22WCR-1124□ZM	(1) NC (2) NC (3) NO (4) NO	-	●	-
	2NO+2NC	134 *	AM22PCR-3134□ZM AM22WCR-3134□ZM	AM22PCR-6134□ZM AM22WCR-6134□ZM	AM22PCR-7134□ZM AM22WCR-7134□ZM	AM22PCR-1134□ZM AM22WCR-1134□ZM	(1) NO (2) NO (3) NO (4) NO	-	●	●
	2NO+2NC	134 *	AM22PCR-3134□ZM AM22WCR-3134□ZM	AM22PCR-6134□ZM AM22WCR-6134□ZM	AM22PCR-7134□ZM AM22WCR-7134□ZM	AM22PCR-1134□ZM AM22WCR-1134□ZM	(1) NO (2) NO (3) NO (4) NO	-	●	●

备注: (1)至(4): 触头块安装位置

* 在档位之间切换时, 触头可能会出现重叠现象。

● 触头闭合

触头块位置

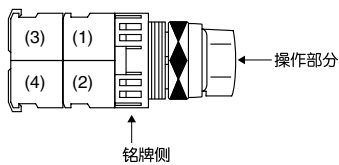

● 旋钮和长柄颜色

用颜色代码代替□标记

颜色	黑色	绿色	红色
代码	B	G	R

备注: 标准颜色代码为B。

● 尺寸

参见2-41页

● 重量

参见2-56页





Φ 22按钮开关

AM22, DM22系列 型号

■选择开关(控制型)

3位置

操作部分	触头	触头构成代码	型号				触头操作				
			手动复位 左 中 右 档位角度: 各45°	混合复位 左 中 右 档位角度: 各45°	混合复位 左 中 右 档位角度: 各45°	自动复位 左 中 右 档位角度: 各45°	触头块 安装位置	类型	操作部分位置 左 中 右		
旋钮: AM22PCR  KKD05-061	3NO+1NC	14D *	AM22PCR-314D□ZM	-	-	-	(1)	NO	●	-	-
			AM22WCR-314D□ZM	-	-	-	(2)	NC	-	●	-
长柄: AM22WCR  KKD05-0612	3NO+1NC	15A *	AM22PCR-315A□ZM	AM22PCR-615A□ZM	AM22PCR-715A□ZM	AM22PCR-115A□ZM	(1)	NO	-	-	●
			AM22WCR-315A□ZM	AM22WCR-615A□ZM	AM22WCR-715A□ZM	AM22WCR-115A□ZM	(2)	NC	-	●	-
	2NO+2NC	164	AM22PCR-3164□ZM	AM22PCR-6164□ZM	AM22PCR-7164□ZM	AM22PCR-1164□ZM	(1)	NC	-	●	-
			AM22WCR-3164□ZM	AM22WCR-6164□ZM	AM22WCR-7164□ZM	AM22WCR-1164□ZM	(2)	NC	-	●	-
	2NO+2NC	174 *	AM22PCR-3174□ZM	AM22PCR-6174□ZM	AM22PCR-7174□ZM	AM22PCR-1174□ZM	(1)	NC	-	●	-
			AM22WCR-3174□ZM	AM22WCR-6174□ZM	AM22WCR-7174□ZM	AM22WCR-1174□ZM	(2)	NC	-	●	-
2NO+2NC	184	AM22PCR-3184□ZM	AM22PCR-6184□ZM	AM22PCR-7184□ZM	AM22PCR-1184□ZM	(1)	NC	-	●	-	
		AM22WCR-3184□ZM	AM22WCR-6184□ZM	AM22WCR-7184□ZM	AM22WCR-1184□ZM	(2)	NC	-	●	-	
2NO+2NC	194	AM22PCR-3194□ZM	AM22PCR-6194□ZM	AM22PCR-7194□ZM	AM22PCR-1194□ZM	(1)	NC	-	●	-	
		AM22WCR-3194□ZM	AM22WCR-6194□ZM	AM22WCR-7194□ZM	AM22WCR-1194□ZM	(2)	NC	-	●	-	
4NO	20B	AM22PCR-320B□ZM	AM22PCR-620B□ZM	AM22PCR-720B□ZM	AM22PCR-120B□ZM	(1)	NO	-	-	●	
		AM22WCR-320B□ZM	AM22WCR-620B□ZM	AM22WCR-720B□ZM	AM22WCR-120B□ZM	(2)	NO	●	-	-	
						(3)	NO	-	-	●	
						(4)	NO	-	-	●	

备注: (1)至(4): 触头块安装位置

* 在档位之间切换时, 触头可能会出现重叠现象。

●触头闭合

触头块位置

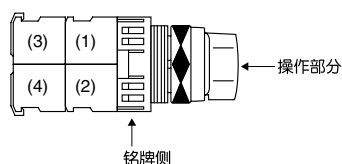

●旋钮和长柄颜色

用颜色代码代替□标记

颜色	黑色	绿色	红色
代码	B	G	R

备注: 标准颜色代码为B。

●尺寸

参见2-41页

●重量

参见2-56页

■选择开关(控制型) 3位置

操作部分	触头	触头构成代码	型号				触头操作		操作部分位置		
			手动复位 左 中 右 档位角度: 各45°	混合复位 左 中 右 档位角度: 各45°	混合复位 左 中 右 档位角度: 各45°	自动复位 左 中 右 档位角度: 各45°	触头块 安装位置	类型	左	中	右
 KKD05-063	2NC	01F	AM22JCR-3♦01F◇ZM	AM22JCR-6♦01F◇ZM	AM22JCR-7♦01F◇ZM	AM22JCR-1E01F◇ZM	(1) NC	-	-	-	
	2NO+2NC	014	AM22JCR-3♦014◇ZM	AM22JCR-6♦014◇ZM	AM22JCR-7♦014◇ZM	AM22JCR-1E014◇ZM	(1) NC	-	-	-	
	4NC	01J	AM22JCR-3♦01J◇ZM	AM22JCR-6♦01J◇ZM	AM22JCR-7♦01J◇ZM	AM22JCR-1E01J◇ZM	(1) NC	-	-	-	
	2NO+2NC	024	AM22JCR-3♦024◇ZM	AM22JCR-6♦024◇ZM	AM22JCR-7♦024◇ZM	AM22JCR-1E024◇ZM	(1) NC	-	-	-	
	2NO+2NC	03C *	AM22JCR-3♦03C◇ZM	-	-	-	(1) NC	-	-	-	
	2NO+2NC	044 *	AM22JCR-3♦044◇ZM	AM22JCR-6♦044◇ZM	AM22JCR-7♦044◇ZM	AM22JCR-1E044◇ZM	(1) NC	-	-	-	
	2NO+2NC	054	AM22JCR-3♦054◇ZM	AM22JCR-6♦054◇ZM	AM22JCR-7♦054◇ZM	AM22JCR-1E054◇ZM	(1) NC	-	-	-	
	2NO+2NC	064	AM22JCR-3♦064◇ZM	AM22JCR-6♦064◇ZM	AM22JCR-7♦064◇ZM	AM22JCR-1E064◇ZM	(1) NC	-	-	-	
						(2) NC	-	-	-		
						(3) NO	-	-	-		
						(4) NO	-	-	-		

备注: (1)至(4): 触头块安装位置
* 在档位之间切换时, 触头可能会出现重叠现象。

●触头闭合

触头块位置

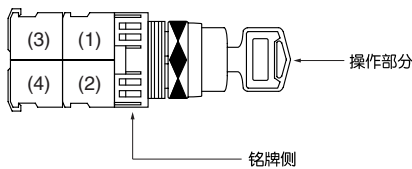

●钥匙取出位置

用钥匙取出位置代码代替♦标记

取出位置	左	左和右	左、右和中	右	中	右和中	左和中
代码	A	B	C	D	E	F	G
适用	AM22JCR-3 ○	AM22JCR-6 —	AM22JCR-7 ○	AM22JCR-1 —	AM22JCR-3 ○	AM22JCR-6 —	AM22JCR-7 ○
	AM22JCR-6 —	AM22JCR-7 ○	AM22JCR-1 —	AM22JCR-3 ○	AM22JCR-6 —	AM22JCR-7 ○	AM22JCR-1 —
	AM22JCR-7 ○	AM22JCR-1 —	AM22JCR-3 ○	AM22JCR-6 —	AM22JCR-7 ○	AM22JCR-1 —	AM22JCR-3 ○
	AM22JCR-1 —	AM22JCR-3 ○	AM22JCR-6 —	AM22JCR-7 ○	AM22JCR-1 —	AM22JCR-3 ○	AM22JCR-6 —

●钥匙代码编号

用下述钥匙代码中的一个代替♦标记:
A, B, C, D, E和F
标准钥匙代码为A。

●尺寸
参见2-41页

●重量
参见2-56页

○: 适用 —: 不适用



Φ22按钮开关

AM22, DM22系列 型号

■选择开关(控制型)

3位置

操作部分	触头	触头构成代码	型号				触头操作		操作部分位置		
			手动复位 左 中 右 档位角度: 各45°	混合复位 左 中 右 档位角度: 各45°	混合复位 左 中 右 档位角度: 各45°	自动复位 左 中 右 档位角度: 各45°	安装位置	类型	左	中	右
钥匙  KKD05-063	1NO+1NC	07F	AM22JCR-3◆07F◇ZM	AM22JCR-6◆07F◇ZM	AM22JCR-7◆07F◇ZM	AM22JCR-1E07F◇ZM	(1)	NC	-	●	-
							(2)	NO	-	-	●
	2NO+2NC	07C *	AM22JCR-3◆07C◇ZM	-	-	-	(1)	NC	-	●	-
							(2)	NC	-	-	●
							(3)	NO	●	-	-
							(4)	NO	●	-	-
	2NO+2NC	084	AM22JCR-3◆084◇ZM	AM22JCR-6◆084◇ZM	AM22JCR-7◆084◇ZM	AM22JCR-1E084◇ZM	(1)	NC	-	●	-
							(2)	NC	-	●	-
						(3)	NO	●	-	-	
						(4)	NO	●	-	-	
						(1)	NC	-	●	-	
						(2)	NC	-	●	-	
						(3)	NO	●	-	●	
						(4)	NO	●	-	●	
						(1)	NC	-	-	●	
						(2)	NC	-	-	●	
						(3)	NO	●	-	●	
						(4)	NO	●	-	●	
						(1)	NC	-	●	-	
						(2)	NC	-	●	-	
						(3)	NO	●	-	●	
						(4)	NO	●	-	●	
						(1)	NC	-	-	●	
						(2)	NC	-	-	●	
						(3)	NO	●	-	●	
						(4)	NO	●	-	●	

备注: (1)至(4): 触头块安装位置
* 在档位之间切换时, 触头可能会出现重叠现象。 ●触头闭合

触头块位置

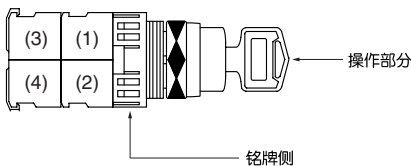

●钥匙取出位置

用钥匙取出位置代码代替◆标记

取出位置	左	左和右	左、右和中	右	中	右和中	左和中
代码	A	B	C	D	E	F	G
适用	○	○	○	○	○	○	○
	—	—	—	—	—	—	—
	○	—	—	—	○	—	○
	—	—	—	—	○	—	—

●钥匙代码编号

用下述钥匙代码中的一个代替◇标记:
A, B, C, D, E和F
标准钥匙代码为A。

●尺寸

参见2-41页

●重量

参见2-56页

○: 适用 -: 不适用

■选择开关(控制型)

3位置

操作部分	触头	触头构成代码	型号				触头操作				
			手动复位 左 中 右 档位角度: 各45°	混合复位 左 中 右 档位角度: 各45°	混合复位 左 中 右 档位角度: 各45°	自动复位 左 中 右 档位角度: 各45°	触头块 安装位置	类型	操作部分位置 左 中 右		
 KKD05-063	3NO+1NC	14D *	AM22JCR-3◆14D◇ZM	-	-	-	(1)	NO	●	-	-
	3NO+1NC	15A *	AM22JCR-3◆15A◇ZM	AM22JCR-6◆15A◇ZM	AM22JCR-7◆15A◇ZM	AM22JCR-1E15A◇ZM	(1)	NO	-	-	●
	2NO+2NC	164	AM22JCR-3◆164◇ZM	AM22JCR-6◆164◇ZM	AM22JCR-7◆164◇ZM	AM22JCR-1E164◇ZM	(1)	NC	-	●	-
	2NO+2NC	174 *	AM22JCR-3◆174◇ZM	AM22JCR-6◆174◇ZM	AM22JCR-7◆174◇ZM	AM22JCR-1E174◇ZM	(1)	NC	-	●	-
	2NO+2NC	184	AM22JCR-3◆184◇ZM	AM22JCR-6◆184◇ZM	AM22JCR-7◆184◇ZM	AM22JCR-1E184◇ZM	(1)	NC	-	●	-
	2NO+2NC	194	AM22JCR-3◆194◇ZM	AM22JCR-6◆194◇ZM	AM22JCR-7◆194◇ZM	AM22JCR-1E194◇ZM	(1)	NC	-	●	-
	4NO	20B	AM22JCR-3◆20B◇ZM	AM22JCR-6◆20B◇ZM	AM22JCR-7◆20B◇ZM	AM22JCR-1E20B◇ZM	(1)	NO	-	-	●
							(2)	NO	●	-	-
							(3)	NO	-	-	●
							(4)	NO	●	-	-

备注: (1)至(4): 触头块安装位置

* 在档位之间切换时, 触头可能会出现重叠现象。

●触头闭合

触头块位置

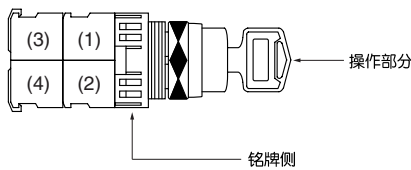

●钥匙取出位置

用钥匙取出位置代码代替◆标记

取出位置	左	左和右	左、右和中	右	中	右和中	左和中
代码	A	B	C	D	E	F	G
适用	AM22JCR-3 ○	AM22JCR-6 —	AM22JCR-7 ○	AM22JCR-1 —	AM22JCR-3 ○	AM22JCR-6 —	AM22JCR-7 ○
	AM22JCR-6 —	AM22JCR-7 ○	AM22JCR-1 —	AM22JCR-3 ○	AM22JCR-6 —	AM22JCR-7 ○	AM22JCR-1 —
	AM22JCR-7 ○	AM22JCR-1 —	AM22JCR-3 ○	AM22JCR-6 —	AM22JCR-7 ○	AM22JCR-1 —	AM22JCR-3 ○
	AM22JCR-1 —	AM22JCR-3 ○	AM22JCR-6 —	AM22JCR-7 ○	AM22JCR-1 —	AM22JCR-3 ○	AM22JCR-6 —

○: 适用 —: 不适用

●钥匙代码编号

用下述钥匙代码中的一个代替◆标记:

A, B, C, D, E和F

标准钥匙代码为A。

●尺寸

参见2-41页

●重量



参见2-56页



Φ22按钮开关

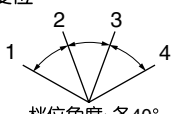

AM22, DM22系列 型号

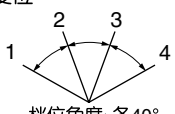
■选择开关 4位置

操作部分	触头	触头构成代码	类型 手动复位	触头操作		操作部分位置			
				触头块 安装位置	类型	1	2	3	4
旋钮 	2NO+2NC	41C *	 档位角度: 各40°	(1)	NC	-	-	●	-
				(2)	NC	●	-	-	-
				(3)	NO	-	●	-	-
				(4)	NO	-	-	-	●
长柄 	2NO+2NC	41C *	 档位角度: 各40°	(1)	NC	-	-	●	-
				(2)	NC	●	-	-	-
				(3)	NO	-	●	-	-
				(4)	NO	-	-	-	●

●触头闭合 - 触头断开

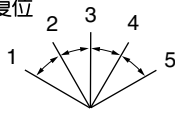
5位置

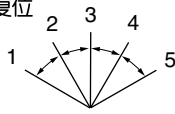
操作部分	触头	触头构成代码	类型 手动复位	触头操作		操作部分位置				
				触头块 安装位置	类型	1	2	3	4	5
旋钮 	2NO+2NC	51C *	 档位角度: 各30°	(1)	NC	-	-	-	●	-
				(2)	NC	-	●	-	-	-
				(3)	NO	●	-	-	-	-
				(4)	NO	-	-	-	-	●
长柄 	2NO+2NC	51C *	 档位角度: 各30°	(1)	NC	-	-	-	●	-
				(2)	NC	-	●	-	-	-
				(3)	NO	●	-	-	-	-
				(4)	NO	-	-	-	-	●

备注: (1)至(4): 触头块安装位置

●触头闭合 - 触头断开

* 在档位之间切换时, 触头可能会出现重叠现象。

触头块位置

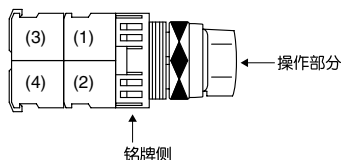

●旋钮和长柄颜色

用颜色代码代替□标记

颜色	黑色	绿色	红色
代码	B	G	R

备注: 标准颜色代码为B。

●尺寸

参见2-41页

●重量

参见2-56页

带灯选择开关 2位置

操作部分	变压器	触头	LED灯		白炽灯		触头操作			
			手动复位 左 右 档位角度:各90°	自动复位 左 右 档位角度:60°	手动复位 左 右 档位角度:各90°	自动复位 左 右 档位角度:60°	触头块 安装位置	类型	操作部分位置 左 右	
旋钮  KKD05-064	无	1NO	AM22PL-210■3□ZM	AM22PL-010■3□ZM	AM22PL-210■4□ZM	AM22PL-010■4□ZM	(1)	NO	-	●
		2NO	AM22PL-220■3□ZM	AM22PL-020■3□ZM	AM22PL-220■4□ZM	AM22PL-020■4□ZM	(1)	NO	-	●
		3NO	AM22PL-230■3□ZM	AM22PL-030■3□ZM	AM22PL-230■4□ZM	AM22PL-030■4□ZM	(1)	NO	-	●
							(2)	NO	-	●
							(3)	NO	-	●
		1NC	AM22PL-201■3□ZM	AM22PL-001■3□ZM	AM22PL-201■4□ZM	AM22PL-001■4□ZM	(1)	NC	●	-
		2NC	AM22PL-202■3□ZM	AM22PL-002■3□ZM	AM22PL-202■4□ZM	AM22PL-002■4□ZM	(1)	NC	●	-
	3NC	AM22PL-203■3□ZM	AM22PL-003■3□ZM	AM22PL-203■4□ZM	AM22PL-003■4□ZM	(1)	NC	●	-	
						(2)	NC	●	-	
						(3)	NC	●	-	
	1NO+1NC	AM22PL-211■3□ZM	AM22PL-011■3□ZM	AM22PL-211■4□ZM	AM22PL-011■4□ZM	(1)	NO	-	●	
	(2)	NC	●	-						
	有	1NO	AM22PL-210■3□ZM	AM22PL-010■3□ZM	AM22PL-210■4□ZM	AM22PL-010■4□ZM	(1)	NO	-	●
		2NO	AM22PL-220■3□ZM	AM22PL-020■3□ZM	AM22PL-220■4□ZM	AM22PL-020■4□ZM	(1)	NO	-	●
1NC		AM22PL-201■3□ZM	AM22PL-001■3□ZM	AM22PL-201■4□ZM	AM22PL-001■4□ZM	(1)	NC	●	-	
						(2)	NC	●	-	
						(3)	NC	●	-	
2NC		AM22PL-202■3□ZM	AM22PL-002■3□ZM	AM22PL-202■4□ZM	AM22PL-002■4□ZM	(1)	NC	●	-	
1NO+1NC		AM22PL-211■3□ZM	AM22PL-011■3□ZM	AM22PL-211■4□ZM	AM22PL-011■4□ZM	(1)	NC	●	-	
	(2)					NO	-	●		

备注: (1)至(3): 触头块安装位置
有关上表以外的触头构成, 请咨询(手动复位型产品)。

●触头闭合

触头块位置

无变压器

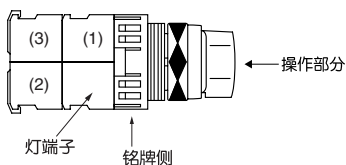

有变压器

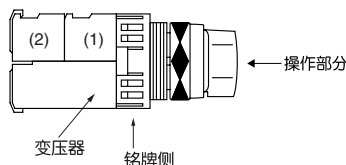

●电压

用灯电压代码代替■标记。

变压器	代码	LED灯	
		白炽灯	白炽灯
无变压器	6V DC	6	—
	6V AC	A	—
	5.5V AC/DC	—	5
	12V AC/DC	B	—
	15V AC/DC	C	C
	20V AC/DC 24V AC/DC	— E	D E
有变压器	100-110V AC	H	H
	115-127V AC	L	L
	200-220V AC	M	M
	230-254V AC	Q	Q
	350-380V AC	S	S
	400-440V AC	T	T
	480V AC 500-550V AC	V W	V W

●旋钮颜色

用旋钮颜色代码代替□标记。

颜色	绿色	红色	白色	蓝色	黄色	橙色
代码	G	R	W	S	Y	A

●尺寸

参见2-41页

●重量

参见2-56页



Φ22按钮开关

AM22, DM22系列 型号

带灯选择开关 3位置

操作部分	变压器	触头	LED灯			触头操作				
			手动复位	混合复位	混合复位	触头块 安装位置	类型	操作部分位置		
			左 中 右 档位角度: 各45°	左 中 右 档位角度: 各45°	左 中 右 档位角度: 各45°			左 中 右 		
旋钮  KKD05-064	无	1NO	AM22PL-310■3□ZM	AM22PL-610■3□ZM	-	(1)	NO	●	-	-
			-	-	AM22PL-710■3□ZM	(1)	NO	-	-	●
		2NO	AM22PL-320■3□ZM	AM22PL-620■3□ZM	-	(1)	NO	●	-	-
			-	-	AM22PL-720■3□ZM	(1)	NO	-	-	●
		3NO	AM22PL-330■3□ZM	AM22PL-630■3□ZM	-	(1)	NO	●	-	-
						(2)	NO	●	-	-
						(3)	NO	●	-	-
		1NC	AM22PL-301■3□ZM	AM22PL-601■3□ZM	-	(1)	NC	-	-	●
						(2)	NC	-	-	●
						(3)	NC	-	-	●
		2NC	AM22PL-302■3□ZM	AM22PL-602■3□ZM	-	(1)	NC	-	-	●
						(2)	NC	-	-	●
		3NC	AM22PL-303■3□ZM	AM22PL-603■3□ZM	-	(1)	NC	-	-	●
						(2)	NC	-	-	●
						(3)	NC	-	-	●
		1NO+1NC	AM22PL-311■3□ZM	AM22PL-611■3□ZM	-	(1)	NO	●	-	-
						(2)	NC	-	-	●
			-	-	-	(1)	NO	-	-	●
(2)	NC					●	-	-		

备注: (1)至(3): 触头块安装位置
有关上表以外的触头构成, 请咨询(手动复位型产品)。

●触头闭合

触头块位置 无变压器

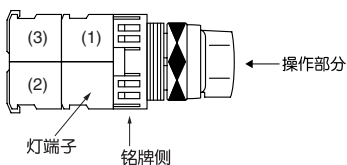

●电压
用灯电压代码代替■标记。

变压器	代码 LED灯
无变压器	6 A B C E

●灯罩颜色
用灯罩颜色代码代替□标记。

颜色	绿色	红色	白色	蓝色	黄色	橙色
代码	G	R	W	S	Y	A

●尺寸
参见2-41页

●重量
参见2-56页

■带灯选择开关 3位置

操作部分	变压器	触头	LED灯			触头操作				
			手动复位 左 中 右 档位角度: 各45°	混合复位 左 中 右 档位角度: 各45°	自动复位 左 中 右 档位角度: 各45°	触头块 安装位置	类型	操作部分位置 左 中 右		
 KKD05-065	有	1NO	AM22PL-310 ■ 3 □ ZM	AM22PL-610 ■ 3 □ ZM	-	(1)	NO	●	-	-
			-	-	AM22PL-710 ■ 3 □ ZM	(1)	NO	-	-	●
		2NO	AM22PL-320 ■ 3 □ ZM	AM22PL-620 ■ 3 □ ZM	-	(1)	NO	●	-	-
			-	-	AM22PL-720 ■ 3 □ ZM	(1)	NO	-	-	●
		1NC	AM22PL-301 ■ 3 □ ZM	AM22PL-601 ■ 3 □ ZM	-	(1)	NC	-	-	●
			-	-	AM22PL-701 ■ 3 □ ZM	(1)	NC	●	-	-
		2NC	AM22PL-302 ■ 3 □ ZM	AM22PL-602 ■ 3 □ ZM	-	(1)	NC	-	-	●
			-	-	AM22PL-702 ■ 3 □ ZM	(1)	NC	●	-	-
		1NO+1NC	AM22PL-311 ■ 3 □ ZM	AM22PL-611 ■ 3 □ ZM	-	(1)	NC	-	-	●
			-	-	AM22PL-711 ■ 3 □ ZM	(1)	NC	●	-	-
						(2)	NO	-	-	●

备注: (1)至(2): 触头块安装位置
有关上表以外的触头构成, 请咨询(手动复位型产品)。

●触头闭合

触头块位置 有变压器

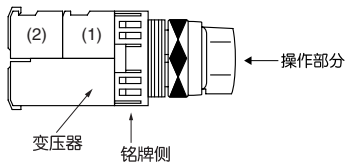

●电压 用灯电压代码代替■标记。

变压器	代码 LED灯
有变压器	100-110V AC H 115-127V AC L 200-220V AC M 230-254V AC Q 350-380V AC S 400-440V AC T 480V AC V 500-550V AC W

●灯罩颜色 用灯罩颜色代码代替□标记。

颜色	绿色	红色	白色	蓝色	黄色	橙色
代码	G	R	W	S	Y	A

●尺寸
参见2-42页

●重量
参见2-56页



Φ22按钮开关

AM22, DM22系列 型号

■带灯选择开关 3位置

操作部分	变压器	触头	白炽灯			触头操作				
			手动复位	混合复位	混合复位	安装位置	类型	操作部分位置		
			左 中 右 档位角度: 各45°	左 中 右 档位角度: 各45°	左 中 右 档位角度: 各45°			左 中 右 		
旋钮 KKD05-064	无	1NO	AM22PL-310■4□ZM	AM22PL-610■4□ZM	-	(1)	NO	●	-	-
			-	-	AM22PL-710■4□ZM	(1)	NO	-	-	●
		2NO	AM22PL-320■4□ZM	AM22PL-620■4□ZM	-	(1)	NO	●	-	-
			-	-	AM22PL-720■4□ZM	(1)	NO	-	-	●
		3NO	AM22PL-330■4□ZM	AM22PL-630■4□ZM	-	(1)	NO	●	-	-
			-	-	AM22PL-730■4□ZM	(2)	NO	-	-	●
			-	-	AM22PL-730■4□ZM	(3)	NO	●	-	-
		1NC	AM22PL-301■4□ZM	AM22PL-601■4□ZM	-	(1)	NC	-	-	●
			-	-	AM22PL-701■4□ZM	(1)	NC	●	-	-
			-	-	AM22PL-701■4□ZM	(2)	NC	-	-	●
		2NC	AM22PL-302■4□ZM	AM22PL-602■4□ZM	-	(1)	NC	-	-	●
			-	-	AM22PL-702■4□ZM	(2)	NC	●	-	-
		3NC	AM22PL-303■4□ZM	AM22PL-603■4□ZM	-	(1)	NC	-	-	●
			-	-	AM22PL-703■4□ZM	(2)	NC	-	-	●
			-	-	AM22PL-703■4□ZM	(3)	NC	●	-	-
		1NO+1NC	AM22PL-311■4□ZM	AM22PL-611■4□ZM	-	(1)	NO	●	-	-
			-	-	AM22PL-711■4□ZM	(2)	NC	-	-	●

备注: (1)至(3): 触头块安装位置
有关上表以外的触头构成, 请咨询(手动复位型产品)。

●触头闭合

触头块位置 无变压器

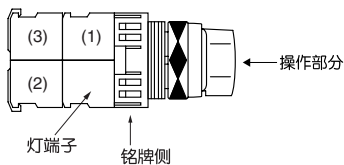

●电压 用灯电压代码代替■标记。

变压器	代码	白炽灯
无变压器	5 C D E	

●灯罩颜色 用灯罩颜色代码代替□标记。

颜色	绿色	红色	白色	蓝色	黄色	橙色
代码	G	R	W	S	Y	A

●尺寸
参见2-42页

●重量
参见2-56页

■带灯选择开关 3位置

操作部分	变压器	触头	白炽灯			触头操作				
			手动复位 左 中 右 档位角度: 各45°	混合复位 左 中 右 档位角度: 各45°	混合复位 左 中 右 档位角度: 各45°	触头块 安装位置	类型	操作部分位置 左 中 右		
 KKD05-065	有	1NO	AM22PL-310■4□ZM	AM22PL-610■4□ZM	-	(1)	NO	●	-	-
			-	-	AM22PL-710■4□ZM	(1)	NO	-	-	●
		2NO	AM22PL-320■4□ZM	AM22PL-620■4□ZM	-	(1)	NO	●	-	-
			-	-	AM22PL-720■4□ZM	(1)	NO	-	-	●
		1NC	AM22PL-301■4□ZM	AM22PL-601■4□ZM	-	(1)	NC	-	-	●
			-	-	AM22PL-701■4□ZM	(1)	NC	●	-	-
		2NC	AM22PL-302■4□ZM	AM22PL-602■4□ZM	-	(1)	NC	-	-	●
			-	-	AM22PL-702■4□ZM	(1)	NC	●	-	-
		1NO+1NC	AM22PL-311■4□ZM	AM22PL-611■4□ZM	-	(1)	NC	-	-	●
			-	-	AM22PL-711■4□ZM	(1)	NC	●	-	-
						(2)	NO	●	-	-
						(2)	NO	-	-	●

备注: (1)至(2): 触头块安装位置
有关上表以外的触头构成, 请咨询(手动复位型产品)。

●触头闭合

触头块位置 有变压器

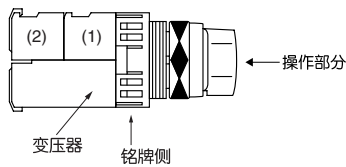

●电压 用灯电压代码代替■标记。

变压器	代码	白炽灯
有变压器	100-110V AC	H
	115-127V AC	L
	200-220V AC	M
	230-254V AC	Q
	350-380V AC	S
	400-440V AC	T
	480V AC	V
	500-550V AC	W

●灯罩颜色 用灯罩颜色代码代替□标记。

颜色	绿色	红色	白色	蓝色	黄色	橙色
代码	G	R	W	S	Y	A

●尺寸
参见2-42页

●重量
参见2-56页



Φ22按钮开关

AM22, DM22系列 外形尺寸图

■尺寸(mm)

●带灯选择开关

旋钮 AM22PL

有变压器

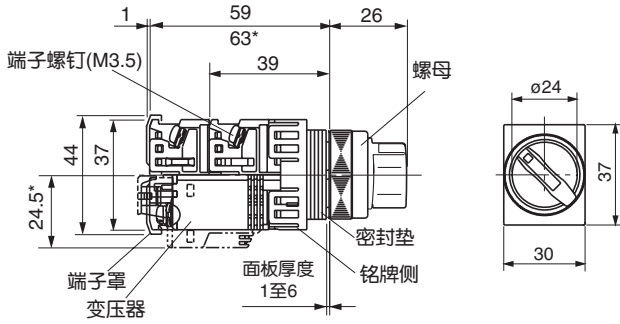

无变压器

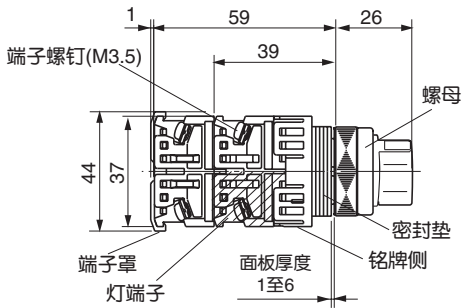

备注: *230V及以上。

2

AM22 · DM22 系列



■重量(g)

●带灯按钮开关

型号	无变压器			有变压器 *	
	1NO (1NC)	2NO (2NC) (1NO+1NC)	3NO (3NC)	1NO (1NC)	2NO (2NC) (1NO+1NC)
AM22F0L, F5L	46	55	65	92	101
E0L, E5L	47	57	67	93	103
M0L, M5L	49	59	69	95	105

备注: *230V及以上: +17g

●按钮开关

型号	1NO (1NC)	2NO (2NC) (1NO+1NC)	3NO (3NC)	4NO (4NC) (2NO+2NC)
AM22F0R, F5R	32	42	53	61
E0R, E5R	33	43	53	62
M0R, M5R	37	47	57	66
M4R	35	45	55	64

●急停按钮开关

型号	1NC	2NC (1NO+1NC)	3NC	4NC (2NO+2NC)
AM22VSE	42	52	62	71
V0E	51	61	71	80

●选择开关

型号	1NO (1NC)	2NO (2NC) (1NO+1NC)	3NO (3NC)	4NO (4NC) (2NO+2NC)
AM22PR	33	47	57	66
PCR	-	47	-	66
WR	38	48	58	67
WCR	-	48	-	67
JR	62	72	82	91
JCR	-	72	-	91

●带灯选择开关

型号	无变压器			有变压器 *	
	1NO (1NC)	2NO (2NC) (1NO+1NC)	3NO (3NC)	1NO (1NC)	2NO (2NC) (1NO+1NC)
AM22PL	48	58	68	94	104

备注: *230V及以上: +17g

●指示灯

型号	无变压器		有变压器 *	
	标准	短体	标准	短体
DM22D0L	24.5		76.5	74.5
E3L	25.5		77.5	75.5

备注: *230V及以上: +17g

2
AM22
·
DM22
系列

SANPUM

为高端制造业提供一流的工业产品

SANPUM

深圳市三浦贸易有限公司

地址：深圳市南山区南海大道海王大厦A座19E

电话：86-755-23881000

传真：86-755-23881777

邮箱：info@sanpum.com



4008 824 824
WWW.SANPUM.COM